

COMPASS
GSM/GPS

MANUAL UTILIZADOR



AUTHOR
ALARM

¡Estimado propietario!

Observe que os dispositivos anti-roubo da marca AUTHOR não se destinam à auto-instalação. É altamente recomendável instalar e configurar o equipamento adquirido apenas em centros de instalação certificados.

Os dispositivos instalados por instaladores não certificados não estão sujeitos à garantia e serviço!

O fabricante não se responsabiliza por nenhum dano resultante do uso do dispositivo que não seja para a finalidade a que se destina e pelo não cumprimento das normas de segurança.

GUIA DE CONTEÚDOS

GUIA DE CONTEÚDOS	3
INFORMACIÓN GENERAL.....	4
CONCEITOS OPERACIONAIS	5
APLICAÇÃO SMARTPHONE	6
CONTROLE LOCALIZADOR	10
MODO SERVIÇO.....	16
NOTIFICAÇÕES E INDICAÇÕES*	17
CONFIGURAÇÕES DO SISTEMA	20
COMANDOS Y NOTIFICAÇÕES SMS	28
LISTA DE COMANDO SMS.....	29
INSTALAÇÃO DO DISPOSITIVO	38
INFORMAÇÃO DE REFERÊNCIA	44
CARTÃO DE GARANTÍA	45

INFORMACIÓN GENERAL

O COMPASS é um rastreador GSM / GPS inovador usado para determinar a localização do seu carro através do aplicativo móvel do seu Smartphone. O rastreador pode ser controlado através do aplicativo móvel Author Connect para iOS e Android ou enviando comandos SMS.

Uma saída de rastreador externo permite iniciar remotamente dispositivos adicionais (como o navegador ou a câmera do painel). Uma entrada externa permite que o proprietário do carro seja informado sobre a mudança de estado das unidades e sistemas do veículo ou sobre o disparo de alarme.

O localizador COMPASS GSM / GPS pode ser completado com o sistema anti-roubo IGLA e o módulo AUTOSTART para fornecer segurança adicional para a partida do carro e do motor remoto.

Vantagens do sistema

- Controle do sistema através do APP para Smartphone.
- Geolocalização e posicionamento usando GPS / GSM.
- Partida remota do mecanismo pelo período necessário (quando o módulo AUTOSTART estiver conectado).
- Abrir e fechar usando o fecho centralizado*.
- Seleção do modo Tracker ou Beacon.
- Informações do saldo da conta do cartão SIM exibidas no seu smartphone.
- Tamanho pequeno, ocultação fácil e instalação fácil.
- Para veículos com alimentação de + 12V.
- Modo de serviço / oficina selecionável.

*Se o sistema anti-roubo IGLA estiver conectado e o veículo suportar esta função.

CONCEITOS OPERACIONAIS

Você pode usar o aplicativo móvel Author Connect. para iOS e Android para controlar o localizador ou enviar comandos SMS e receber notificações por SMS.

Rastreamento da localização do veículo

COMPASS GSM / GPS define a localização do veículo usando sinais de satélite GPS ou dados de rede GSM. Com base na solicitação do usuário, o local atual pode ser exibido na tela do aplicativo móvel ou enviado por SMS no horário especificado.

Partida remota do motor

A partida remota do mecanismo está disponível quando o módulo AUTOSTART está instalado e conectado. O sistema permite que o motor e o interior do carro sejam aquecidos em climas frios, bem como o interior ser resfriado antes da viagem em dias quentes.

Em alguns veículos, você também pode controlar o aquecimento independente pré-instalado do Webasto.

Sistemas de controle de veículos

O sistema monitora e analisa as condições das unidades do veículo 24 horas por dia e informa imediatamente o proprietário do veículo se alguém tentar acessar o veículo, abrir o capô, ligar a ignição ou começar a dirigir (depende de dispositivos adicionais conectados à entrada externo ou ao barramento CAN).

APLICAÇÃO SMARTPHONE

A instalação deve ser realizada por um instalador profissional qualificado, que também realizará o registro e a configuração inicial do APP AUTHOR CONNECT para o correto funcionamento.

ATENÇÃO! Quando a instalação do dispositivo COMPASS GSM / GPS estiver concluída, você deverá criar uma conta no APP Author Connect e registrar o localizador imediatamente por motivos de segurança e garantia.

Baixe e instale a APP **Author Connect** para: iOS (10.0 e superior) ou Android (4.1 e superior):

<https://itunes.apple.com/ru/app/author-connect/id1394124230>

<https://play.google.com/store/apps/details?id=com.dma.autho.r.connect>



ATENÇÃO! Ao alterar as configurações, verifique se o dispositivo COMPASS GSM / GPS está ligado e registrado na rede. O seu smartphone também deve estar conectado à Internet.

Execute o APP Author Connect. Pressione "Criar nova conta" e registre seu número de celular no sistema. Especifique as configurações da conta:

Número de telefone - o número do seu celular, incluindo o código do país (por exemplo, +351 999 999 999 no Portugal indica apenas os números).

Senha - 8 a 64 caracteres sem espaços (letras latinas, números, caracteres especiais)

Nome e sobrenome - pelo menos 3 símbolos (letras, espaços, hífen) Não use espaços e hífen no início e no final da palavra.

Siga as instruções na tela e vincule o localizador COMPASS GSM / GPS à sua conta. Use o cartão de plástico incluído no kit com o número de série e o código PIN do dispositivo, oculto sob a camada protetora.

The screenshot shows the 'AUTHOR CONNECT' app interface. At the top is an orange header with a person icon and the text 'AUTHOR CONNECT'. Below this is the section 'DEVICE BINDING' with the instruction: 'Enter the SERIAL NUMBER and PIN CODE from plastic card to bind the device'. There are two input fields: 'Device serial number' and 'PIN from plastic card'. Below the fields is a 'CONFIDENTIAL INFORMATION' box containing a 'Device phone number' (+0-000-000-00-00), a 'PIN' (12345678), a 'Device serial number' (00000) with a barcode, and a checkmark next to '123'. At the bottom of the box is 'Consumer Service: +7-812-425-62-28'. A 'NEXT' button is located at the bottom right of the screen.

COMPASS GSM/GPS O localizador está pronto!

Para excluir sua conta, abra seu perfil clicando no ícone no canto superior esquerdo da tela e pressione "Excluir conta". O COMPASS

GSM / GPS não será emparelhado e seu perfil será completamente removido do servidor.

Para emparelhar novamente o seu COMPASS GSM / GPS: Use o cartão de plástico fornecido com o número de série e o código PIN do dispositivo, ocultos sob a camada protetora. Existem 3 códigos PIN impressos no cartão. Cada um deles pode ser usado para emparelhar novamente.

ATENÇÃO! Não apague a camada protetora e não use um novo código PIN desnecessariamente. Depois de usar o novo código PIN, o antigo se torna inválido!

ATENÇÃO! Se todos os códigos PIN foram usados, ligue para a Equipe de suporte técnico internacional do alarme AUTHOR (+ 7812-425-62-29 Rússia) ou entre em contato com o escritório de vendas e serviços local.

Configuração do telefone principal

ATENÇÃO! Quando a instalação do módulo COMPASS GSM / GPS estiver concluída, configure o número de telefone principal imediatamente por motivos de segurança. O telefone principal é usado para controlar o rastreador sem solicitar uma senha.

ATENÇÃO! A senha 1234 é definida no sistema por padrão. É altamente recomendável alterá-lo antes do uso.

O COMPASS GSM / GPS pode ser configurado e controlado por comandos SMS enviados de qualquer telefone para o número de telefone do cartão SIM do localizador.

Na maioria dos casos, é necessária uma senha para executar comandos do SMS. Alguns comandos podem ser executados sem uma senha. Para fornecer isso, seu número de telefone deve estar definido no sistema como o telefone principal. Um telefone

principal também é necessário para configurar os temporizadores do localizador.

Para configurar o número de telefone principal, envie SMS para o número de telefone do SIM inserido no localizador:

[senha] + [número de telefone principal]

O número de telefone principal deve estar em formato internacional, incluindo o código do país, apenas com dígitos (sem espaços, hífen ou colchetes).

Por exemplo: 1234+49112223344

Certifique-se de receber o SMS de confirmação:*

Master phone is set to: +49112223344.

ATENCIÓN! Se o número de telefone principal não tiver sido especificado, o número de telefone do qual você envia o primeiro comando será automaticamente configurado como o número de telefone principal.

Para alterar a senha padrão, envie um SMS para o número de telefone SIM do localizador:

[senha] passe [nova senha]

Uma nova senha deve consistir em 4 dígitos de 0 a 9.

Por exemplo: 1234, passe 5678

*Certifique-se de receber o SMS confirmando *:*

Senha alterada com sucesso para 5678.

* Se o COMPASS GSM / GPS estiver operando no modo Beacon, os comandos SMS serão recebidos e executados somente ao acordar.

CONTROLE LOCALIZADOR

Esta seção descreve como controlar o Localizador por meio do aplicativo móvel Author Connect. Para aprender a controlar o rastreador usando comandos SMS, consulte a página 20.

Rastreamento da localização do veículo

O COMPASS GSM / GPS encontra a localização do seu veículo através do posicionamento GPS. Se o sinal do satélite estiver fraco ou se o local for perdido, será determinado pela rede GSM.

A precisão das coordenadas depende do método de geolocalização:

- GPS - os satélites detectados localizam o veículo com uma precisão de alguns metros.
- A tecnologia GSM - LBS (Serviço Baseado em Localização) detecta a localização do veículo. A precisão do posicionamento dentro dos limites da cidade é de dezenas / centenas de metros. Fora da cidade, até vários quilômetros.

Devido às características da tecnologia GPS no carro, o posicionamento pode ter algum atraso.

Existem 2 maneiras de obter as coordenadas do veículo, dependendo do modo de operação atual:

ATENÇÃO! Devido às características da tecnologia GPS no carro, o posicionamento pode ter algum atraso.

Existem 2 maneiras de obter as coordenadas do veículo, dependendo do modo de operação atual:

ATENÇION! Você pode alterar o modo de operação COMPASS GSM / GPS enviando comandos SMS, consulte a página 20.

Modo de rastreamento (coordenadas a pedido)

Este modo é configurado por padrão. Para mostrar a localização atual do veículo no mapa, execute o aplicativo móvel Author Connect, abra a tela Mapa e pressione o botão Atualizar.

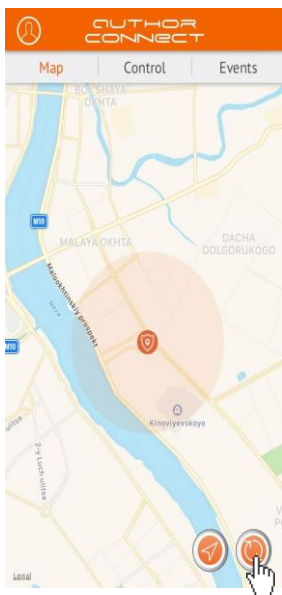

Modo Beacon (coordenadas do temporizador)

A localização do veículo é enviada por SMS para o número de telefone principal em um determinado horário ou dentro de determinados intervalos estabelecidos pelo usuário.

Em qualquer outro momento, o farol está dormindo para reduzir o consumo de energia e não ser descoberto pelos scanners de rádio.

SMS exemplo com coordenadas GPS

N 58.998866 E 30.456789	Coordenadas del veículo
216 km/h 165°	velocidade, ângulo
TTF 56 sec 6 sats CN 24	Tempo para recibir a primera sinal de satélite, número de satélites
	Link a Google Maps

<https://maps.google.com?daddr=58.998866,30.456789>

SMS exemplo con coordenadas GSM

N 58.998866 E 30.456789	Coordenadas do veículo
-------------------------	------------------------

https://maps.google.com?daddr=58.998866,30.456789	Link a Google Maps
---	--------------------

A hora exata e a frequência das solicitações de coordenadas por SMS podem ser definidas em 2 temporizadores.

Temporizador 1: o padrão é definido para acordar a cada hora e aguardar 10 minutos para receber os comandos SMS enviados.

Temporizador Nº2: O padrão é configurado para acordar todos os dias às 12:00 (UTC + 0), para enviar mensagens SMS com as coordenadas GPS atuais do carro e aguardar 10 minutos para receber os comandos SMS enviados

Se o sinal do satélite ao despertar for fraco ou perdido, a localização será determinada através da rede GSM. Você pode alterar as configurações do temporizador enviando comandos SMS, consulte a página 21.

Motor remoto START / STOP *

Para iniciar o mecanismo remoto ou iniciar o aquecedor de mecanismo Webasto pré-instalado, execute o aplicativo móvel Author Connect e abra a tela Controle. Mantenha pressionado o botão INICIAR por 3 segundos. O mecanismo iniciará por 15 a 30 minutos de sua escolha.



* A execução do comando de partida do mecanismo será confirmada pela vibração do seu smartphone (se ativado,

consulte as configurações do telefone). Os indicadores IGN e RUN serão destacados em laranja. O contador regressivo será exibido no botão PARAR até que o motor seja desligado.

* Se o módulo AUTOSTART estiver instalado e conectado para trabalho conjunto.

* Para parar o motor iniciado pelo módulo AUTOSTART, pressione e mantenha pressionado o botão STOP por 3 segundos. Depois que o mecanismo for parado com sucesso, o indicador RUN mudará de cor para cinza e o botão STOP mudará para START.

* Os indicadores de status são destacados em laranja (quando IGLA ou AUTOSTART está conectado através do barramento CAN):

- OFF - o motor está desligado
- IGN - a ignição está ligada
- RUN - O motor está funcionando



ABERTURA / FECHAMENTO CENTRAL *

Para abrir ou fechar o bloqueio central, execute o aplicativo móvel Author Connect. Abra a tela de controle e pressione o botão de bloqueio central para abrir ou fechar. Os botões são destacados em laranja de acordo com o estado atual do travamento central (aberto / fechado).

* Somente quando o sistema anti-roubo IGLA estiver instalado e esta função for compatível com o seu veículo.

MODO SERVIÇO

O modo de serviço é usado para desativar temporariamente o sistema anti-roubo IGLA quando você liga o carro para manutenção (sem revelar o código PIN ou a instalação). Para ativar ou desativar o modo Serviço, execute o aplicativo Author Connect e pressione o botão Modo Serviço na tela Controle. O botão é destacado em laranja quando o modo Serviço está ativado.



NOTIFICAÇÕES E INDICAÇÕES*









O COMPASS GSM / GPS fornece monitoramento contínuo de unidades e sistemas de veículos e notifica instantaneamente o proprietário do carro sobre a mudança de status por meio do aplicativo móvel Author Connect das seguintes maneiras:

1. Indicadores de status na tela de controle.
 - Saldo do cartão SIM atualmente exibido **
 - Tensão da bateria do veículo
 - Status do modo de serviço (ON / OFF)
 - Status de travamento central (aberto / fechado)
 - OFF: o motor está desligado
 - IGN - a ignição está ligada
 - RUN - o motor está funcionando
2. A tela do evento contém notas de notificação no ordem cronológica para baixo.
 - Alterne para rede móvel móvel e retorne à rede local
 - Ativado / desativado
 - Motor STAR / STOP
 - Partida remota do motor através do AUTOSTART
 - O travamento central é aberto / fechado
 - Portas, capô, porta-malas aberto / fechado.
 - Ativação e autorização da segurança IGLA
 - Alarme! Imobilizador IGLA ativado
 - Alarme! Modo Anti-Hi-Jack ativado
 - Alarme! Sistema de segurança automovel ativado
 - Alarme! Tente registrar uma nova senha
 - Modo de serviço ON / OFF
 - Conexão de chaveiro e emparelhamento com smartphone

** Algumas notificações dependem se IGLA ou AUTOSTART estão instalados ou não. ** Somente se o operador do SIM instalado no localizador o suportar*

**Algunas notificaciones dependen de si IGLA o AUTOSTART están instalados o no.*

***Solo si el operador de la SIM instalada en el localizador lo soporta*

AUTHOR CONNECT		
Map	Control	Events
	16:08:00 28.05.2018	Switch to Roaming network
	16:07:00 28.05.2018	Ignition ON (CANbus)
	16:06:00 28.05.2018	Engine is ON
	16:05:00 28.05.2018	ALARM !!! Car security system triggered
	16:04:00 28.05.2018	Central lock is opened
	16:03:00 28.05.2018	Service mode OFF
	16:02:00 28.05.2018	ALARM !!! Attempt to register new key
	16:01:00 28.05.2018	Ignition OFF (CANbus)

1. Notificações push (mensagens pop-up)
- O sistema de alarme padrão foi ativado.

- O arranque do motor foi bloqueado pelo IGLA.
- Anti-Hijack foi ativado.
- O modo de serviço foi ativado • Tentativa de registrar uma nova senha

As mensagens de status também aparecerão se o sinal recebido de um dispositivo adicional conectado à entrada externa "-" (por exemplo, status do motor, dados do sensor, status da porta, porta ou trava do capô).

Quando um sinal é recebido de uma entrada externa, o rastreador acorda e envia uma notificação e o local atual ao proprietário do carro.

O proprietário do carro pode definir o texto da notificação com base no evento esperado. O texto padrão é: «Entrada n. 1 é ativado por 1 segundo».

Para alterá-lo, envie SMS para o número de telefone do cartão SIM instalado no localizador: [password] intext [texto da notificação]

Por exemplo: 1234 intext Engine está ativado Certifique-se de receber a confirmação por SMS *:

O texto da notificação está definido como: O mecanismo está LIGADO

Se o COMPASS GSM / GPS operar no modo BEACON, os comandos SMS serão recebidos e executados somente ao acordar.

* Se o COMPASS GSM / GPS estiver operando no modo Beacon, o SMS será recebido apenas quando você acordar.

CONFIGURAÇÕES DO SISTEMA

Scolha do modo de operação:

O COMPASS GPS / GSM pode funcionar das seguintes maneiras:

1. Modo de rastreamento (configurado por padrão)
2. modo Beacon

Se o modo Rastreador estiver selecionado, o dispositivo estará sempre LIGADO e pronto para receber e executar comandos do aplicativo móvel Author Connect ou via comandos SMS.

Os temporizadores não são utilizados neste modo!

Se o modo Beacon estiver selecionado, o dispositivo enviará coordenadas e executará comandos apenas ao acordar com um timer. O rastreador está no modo de suspensão o tempo todo entre reativações e não recebe comandos até:

1. O primeiro temporizador está ativado.
 2. Um sinal está chegando através da conexão de entrada.
 3. Ocorreu um evento de alarme.*
- O imobilizador IGLA foi ativado
 - O modo anti-sequestro foi ativado.
 - O sistema de alarme padrão foi ativado.
 - Nova tentativa de registrar a chave.
 - Modo de serviço ON / OFF.

O período de atividade do farol antes de entrar no modo de suspensão é de 10 minutos a partir da última atividade (timer de ativação, presença de sinal na entrada externa, evento de alarme ocorrido, comando SMS recebido).

* O IGLA Anti-Theft deve ser instalado anteriormente.

Para alterar o modo COMPASS GPS / GSM para Beacon, envie um SMS para o número de telefone do SIM instalado: modo de configuração [senha].

Por exemplo: 1234 farol de modo definido
Certifique-se de receber a confirmação por SMS *:
O modo do dispositivo está definido como beacon.

Para alterar o COMPASS GPS / GSM para o modo Beacon, envie um SMS para o número de telefone do SIM instalado: faixa de modo definido [senha].

Por exemplo: 1234 set mode track
Certifique-se de receber a confirmação por SMS *:
O modo do dispositivo está definido como rastreador.

Configurações do temporizador

Para alterar as configurações padrão do timer, envie um SMS para o número de telefone do cartão SIM instalado no COMPASS:

[SENHA] set t<N> [W][G][L] [origin period repeats]

- <N> - timer number (1 or 2)
- [W] - to wake up
- [G] - to wake up and get GPS coordinates
- [L] - to wake up and get GSM coordinates (LBS)
- [origin] - time of the first daily wake-up

- [period] - interval between wake-ups
- [repeats] - number of wake-ups

* Se o COMPASS GPS / GSM funcionar no modo Beacon, os comandos SMS serão recebidos e executados somente quando você acordar. * A hora de ativação é especificada no fuso horário atual. Para definir a hora e o período dos despertares, use o seguinte formato (o intervalo de valores é de 00:00:00 a 23:59:59):

- [h] - hours
- [hh:mm] - hours, minutes
- [hh:mm:ss] - hours, minutes, seconds

Asegúrese de recibir la confirmación SMS*:

- *Timer #<N> configuration is updated:*
- Origin: [origin] period: [period] repeats: [repeats]
actions: [W][G][L] *time to next action: [time to next action]*

Por padrão, os temporizadores são configurados da seguinte maneira:

1234 set t1 W 00:00 1 **Timer №1** está configurado para acordar a cada 1 hora e aguardar os comandos SMS do proprietário
24

1234 set t2 G 12:00 0 0 **Timer №2** está configurado para acordar todos os dias às 12:00 (UTC), definição de coordenadas GPS e aguardando os comandos SMS do proprietário

Veja o exemplo de configuração do timer:

Queremos definir o Timer # 1 para acordar às 00:00 e adicionar dois despertadores adicionais em intervalos de 3 horas. Ao

acordar, o rastreador deve definir a localização atual do carro, enviar coordenadas GPS por mensagem SMS e aguardar 10 minutos para receber os comandos do usuário.

SMS commands

1234 set t1 G 0 3 2

or

1234 set t1 G 00:00 03:00 2

or

1234 set t1 G 00:00:00
03:00:00 2

SMS message

Timer #1 configuration is
updated:

origin: 00:00:00 UTC

period: 03:00:00 repeats: 2

actions: G

time to next action:
02:00:59

<N> es o número do temporizador (1 ou 2).

Se o timer estiver configurado para definir coordenadas GPS, mas o sinal do satélite for fraco ou perdido, a localização será determinada pela rede GSM.

Para descobrir as configurações atuais do timer, envie SMS comando como [senha] defina t <N>?

Para desativar o timer, envie um comando SMS como

[senha] defina t <N> -

<N> é o número do temporizador (1 ou 2).

Ativação adicional do dispositivo através de saída externa

Para ligar o dispositivo adicional conectado à saída externa do rastreador (por exemplo, câmera do painel do navegador ou do carro), envie um SMS para o número de telefone do cartão SIM instalado no rastreador: [password] out

Por exemplo: 1234 fora

Certifique-se de receber a confirmação por SMS *:

Sair n. ° 1 é ativado por 1 segundo.

Como verificar o saldo da conta do cartão SIM e os códigos USSD

Você pode executar ações adicionais enviando códigos USSD padrão para a operadora de rede móvel do cartão SIM do localizador - para verificar o saldo da conta, ativar / desativar serviços adicionais, alterar a taxa da sua conta móvel etc.

Visite o site da operadora de telefonia móvel para encontrar a lista completa dos códigos USSD (para a operadora de telefonia móvel do cartão SIM instalado no localizador, não para a operadora do seu número de celular).

Para fazer uma solicitação USSD, envie SMS para o número de telefone do cartão SIM instalado no rastreador:

[senha] USSD [código]

Por exemplo: 1234 USSD * 100 #

Certifique-se de receber a confirmação por SMS * (depende do código USSD enviado):

USSD: O saldo remanescente é de € 5,00.

Adicione fundos à sua conta do cartão SIM

Para manter o controle do COMPASS GSM / GPS, é necessário depositar fundos na conta do número de telefone do cartão SIM instalado no localizador. Esse número de telefone geralmente é impresso no cartão de plástico da operadora de celular. Visite o site da operadora de telefonia móvel para obter detalhes da conta.

Operação do rastreador na rede de roaming

Para salvar o tráfego da Internet na rede móvel móvel, você pode desativar a transferência de dados através do servidor. O aplicativo móvel Author Connect não estará disponível. No

entanto, ele mantém o controle do rastreador através de comandos SMS. Para desativar a transferência de dados móveis, envie SMS para o número de telefone do cartão SIM que está instalado no rastreador: [senha] desligue o servidor

Por exemplo: 1234 desligou o servidor

Certifique-se de receber a confirmação por SMS *:

Servidor MQTT desativado.

Para ativar a transferência de dados móveis, envie SMS para o número de telefone do cartão SIM instalado no rastreador: [senha] configure o servidor em

Por exemplo: 1234 configure o servidor em

Certifique-se de receber a confirmação por SMS *:

Servidor MQTT ativado.

Substituição do cartão SIM

O COMPASS é protegido por um invólucro termoencolhível de camada única. Para substituir o cartão SIM pré-instalado, remova a caixa termo-retrátil. Insira um novo cartão SIM e use uma caixa térmica adicional para proteger o COMPASS

ATENÇÃO! Verifique se o novo número de telefone e a conta do cartão SIM são compatíveis com o serviço de transferência de dados GPRS (Internet móvel). Se você alterar o cartão SIM no COMPASS, não se esqueça de definir uma nova configuração de APN (nome do ponto de acesso à Internet), veja abaixo.

Alterar as configurações de internet móvel

As configurações da Internet móvel são necessárias quando você altera o cartão SIM fornecido com o dispositivo e após atualizar o firmware COMPASS GSM / GPS.

Para configurar os parâmetros APN (Nome do ponto de acesso à Internet) no modo automático, envie o seguinte SMS

para o número de telefone do cartão SIM instalado no rastreador:

[senha] define APN +

Por exemplo: 1234 defina ANP +

Certifique-se de receber a confirmação por SMS *:

O APN está configurado no modo automático.

ATENÇÃO! Algumas operadoras de celular não oferecem suporte à configuração automática do APN (nome do ponto de acesso à Internet).

Nesse caso, você deve configurar o APN (nome do ponto de acesso à Internet) manualmente. Para fazer isso, envie SMS para o número de telefone do cartão SIM instalado no rastreador:

[senha] defina APN <nome_apnome> ,

<usuário_apn> , <passapnome>

<apn_name>: nome do APN (nome do ponto de acesso da Internet)

<apn_user>: login (se necessário)

<apn_pass>: senha (se necessário)

Por exemplo:

1234 definir ANP internet.beeline.ru, beeline,
beeline

ou

1234 estabelece a ANP internet.beeline.ru

Você pode verificar com sua operadora de celular quais parâmetros APN você possui no cartão SIM.

Certifique-se de receber a confirmação por SMS *:

SET APN OK

APN: internet.beeline.ru USUÁRIO: beeline

PASS: beeline

Como alterar o idioma nas notificações e na interface do mapa SMS

Para alterar o idioma das notificações por SMS para inglês e exibir o Google Maps no aplicativo Author Connect, envie SMS para o número de telefone do cartão SIM que está instalado no rastreador: [senha] set lang pt

Por exemplo: 1234 set lang en

Certifique-se de receber a confirmação por SMS *:

O idioma inglês é definido por padrão.

Para alterar o idioma de notificação do SMS de volta para russo e exibir o Yandex Maps no aplicativo Author Connect, envie o SMS para o número de telefone do cartão SIM instalado no rastreador:

[senha] definir lang ru

Redefinição de senha

Para redefinir a senha para 1234, faça o seguinte:

1. Desconecte o fio VERMELHO da fonte de alimentação de + 12V.
2. Conecte o fio VERMELHO à fonte de alimentação de + 12V novamente.
3. Em 10 minutos, envie o comando SMS com um código de redefinição de emergência para o número de telefone do cartão SIM que está instalado no rastreador. Você pode encontrar o código de redefinição sob a camada protetora no cartão de plástico do aparelho.

O SMS de confirmação será enviado para o número de telefone a partir do qual o código foi enviado. A senha será alterada para 1234.

COMANDOS Y NOTIFICAÇÕES SMS

Você pode configurar e controlar o rastreador COMPASS GSM / GPS usando comandos SMS, enviados do seu celular para o número de telefone do cartão SIM instalado no rastreador.

Na maioria dos casos, é necessária uma senha para executar o comando SMS. Alguns comandos podem ser executados sem uma senha; Para fazer isso, seu número de telefone deve estar configurado no sistema como o telefone principal. Caso contrário, você deve inserir a senha para cada comando do SMS.

ATENÇÃO! Por padrão, a senha é 1234. É altamente recomendável alterá-la antes de começar a usar o rastreador COMPASS GSM / GPS (consulte a página 30).

ATENÇÃO! Se o rastreador COMPASS GSM / GPS funcionar no modo Beacon, os comandos SMS serão recebidos e executados somente ao acordar. Portanto, a confirmação por SMS do seu comando pode ocorrer após um longo período de tempo.

LISTA DE COMANDO SMS

SMS command	Action
[password]+[master phone number]	To set master-phone number. If the master-phone number is not specified, then a current phone number will be set as master-phone number. Number must include international country code. Password is required to execute the command.
SMS command sample: 1234+79112223344	SMS response sample: <i>Master phone is set to: +79112223344</i> SMS error response samples: <i>Wrong password</i> <i>Invalid phone number format (the quantity of digits should be from 7 to 21)</i> <i>Password is needed for the master phone changing</i>
[password] pass [new password]	To change the password. New password should consists of 4 digits from 0 to 9. Password is required to execute the command.
SMS command sample: 1234 pass 5678	SMS response sample: <i>Password successfully changed to 5678</i> SMS error response samples: <i>Password must contain exactly 4 digits</i> <i>Password must contain only digits</i>
???	To define current location by GSM.

SMS command sample: 1234 ???	SMS response sample: N 58.998866 E 30.456789 https://maps.google.com?daddr=58.998866,30.456789 (coordinates, link to map)
---------------------------------	--

SMS command	Action
?	To define current location by GPS. The maximum waiting time after you've sent the command is 3 minutes. If the coordinates were not received within the specified time, make car location request by GSM (see above).
SMS command sample: 1234 ?	SMS response sample: N 58.998866 E 30.456789 216 km/h 165 ° TTF 56 sec 6 sats CN 24 https://maps.google.com?daddr=58.998866,30.456789 (coordinates, traveling speed, azimuth of motion, time to receive the first satellite signal, number of satellites, average signal level, link to the map)
log	To upload log file to server.
SMS command sample: 1234 log	SMS response samples: Log uploading started Log uploading finished
info	To get general information about device.

SMS command sample: <i>1234 info</i>	SMS response sample: <i>LBC_P2 HW 2.0 FW</i> <i>0.0.1 IMEI</i> <i>869384759238792</i> <i>GSM: CSQ 27 GPRS OK (FAIL – in case of connection error)</i> <i>TRACK off (ON – if track mode is ON)</i> <i>GPS: 4 sats CN 28 TTF:28 sec E OK (E FAIL – when EPO load was failed, if it was required to switch tracking ON or to get coordinates)</i>
---	---

SMS command	Action
out	To activate the external output №1 for 1 second.
SMS command sample: <i>1234 out</i>	SMS response sample: <i>Output #1 is activated for 1 second</i>
intext [notification text]	To set notification text, which will be sent on input №1 status changing. The text should consists of no more than 60 symbols.
SMS command sample: <i>1234 intext Engine is ON</i>	SMS response sample: <i>Notification text is set to: Engine is ON</i> SMS error response samples: <i>Notification text must be less than 60 characters</i> <i>Notification text is missing</i>
USSD [beacon operator's code] USSD-	To check the account balance at tracker's SIM-card phone number and other USSD requests.
SMS command sample: <i>1234 USSD *100#</i>	SMS response sample: <i>USSD: Remaining balance is €5,00.</i>
[password] fwupdate	To update tracker's firmware. Password is required to execute the command. After you have sent the command don't send SMS again and don't request coordinates! Be sure to receive SMS confirmation of successful update.
SMS command sample: <i>1234 fwupdate</i>	SMS response sample: <i>FW UPDATE OK</i> SMS error response samples: <i>FW UPDATE FAIL</i> <i>Fail connect to server</i> <i>Firmware</i>

	<p><i>update error</i></p> <p><i>There is no available firmware updates</i></p>
--	---

SMS command	Action
<p>[password] set APN <apn_name>, <apn_user>, <apn_pass></p> <p>[password] set APN +</p>	<p>Set APN parameters (Access Point Name). Password is required to execute the command. <apn_name> - APN name <apn_user> - login <apn_pass> - password</p> <p>If you indicate «+» symbol instead of APN parameters the Internet Access Point will be chosen automatically (supported not by all mobile operators).</p>
<p>SMS command samples:</p> <p><i>1234 set APN internet.beeline.ru, beeline, beeline</i></p> <p><i>1234 set APN +</i></p>	<p>SMS response sample:</p> <p><i>SET APN OK</i></p> <p><i>APN: internet.beeline.ru</i></p> <p><i>USER: beeline</i></p> <p><i>PASS: beeline</i></p> <p><i>APN is set to auto mode</i></p>
<p>[password] engine start [xx]</p>	<p>To start an engine for specified period of time. The period is specified in minutes [xx] and can range from 01 to 99. If the period is not specified, the engine will run for 10 minutes by default. Password is required to execute the command.</p>

SMS command sample: <i>1234 engine start 30</i>	SMS response sample: <i>Autostart ON</i> SMS error response samples: <i>Engine is already STARTED</i> <i>Autostart communication timeout error (when trying to start engine with the door open)</i>
[password] engine stop	To stop the running engine. Password is required to execute the command.
SMS command sample: <i>1234 engine stop</i>	SMS response sample: <i>Autostart is turned off</i>
[password] engine ?	To ask information about engine current status: ON/OFF, started by (command /autostart module/ by car key). Password is required to execute the command.
SMS command sample: <i>1234 engine ?</i>	SMS response samples: <i>Engine ON, 9 min left Engine OFF, Autostart OFF</i>

SMS command	Action
[password] set t<N> [W][G] [L] [origin period repeats]	To set the timer. Upon wake-up by timer the device defines current coordinates and sends them via SMS to the master-phone number. Wake-up time is specified in the current time zone (for firmware version 0.2.23 or higher). Password is required to execute the command. <N> - timer number (1 or 2) [W] - to wake up [G] - to wake up and get GPS coordinates [L] - to wake up and get GSM coordinates (LBS) [origin] - time of the first daily wake-up [period] - interval

	between wake-ups [repeats] - number of wake-ups
<p>SMS command samples:</p> <p>1234 set t1 WG 0 1 1</p> <p>or</p> <p>1234 set t1 WG 00:00:00 01:00:00 1</p> <p>1234 set t2 L</p> <p>1234 set t2 12:00 00:00 0</p>	<p>The timer №1 will wake up at 00:00 and once again in 1 hour. Upon wake-up the beacon will determine current location by GPS, send SMS and wait for 10 minutes for owner's command.</p> <p>Upon wake-up by the timer №2 the tracker will determine GSM coordinates (LBS).</p> <p>The timer №2 will wake up at 12:00 once a day.</p>
[password] set t<N> ?	To ask for the timer configuration.
<p>SMS command sample:</p> <p>1234 set t1 ?</p>	<p>SMS response sample:</p> <p><i>Timer #1 configuration is updated:</i> <i>origin: 00:00:00 UTC</i> <i>period: 01:00:00</i> <i>repeats: 1</i> <i>actions:</i> <i>WG</i> <i>time to next action: 00:00:59</i></p>
[password] set t<N> -	To switch OFF the timer.

SMS command sample: <i>1234 set t2 -</i>	SMS response sample: <i>Timer #2 is disabled</i>
---	---

SMS command	Action
[password] set mode beacon [password] set mode b	To set Beacon mode. The device will go to sleep until one of two timers is activated, a signal at external input appears or alarm event occurred. The period of activity before going to sleep is 10 minutes. Password is required to execute the command.
SMS command sample: <i>1234 set mode beacon</i>	SMS response sample: <i>Device mode is set to beacon</i> SMS error response sample: <i>Invalid device mode</i>
[password] set mode track [password] set mode t	To set Tracker mode (the device will be always ON). Password is required to execute the command.
SMS command sample: <i>1234 set mode track</i>	SMS response sample: <i>Device mode is set to tracker</i> SMS error response sample: <i>Invalid device mode</i>
[password] set mode ?	To ask for the current operating mode. Password is required to execute the command.
SMS command sample: <i>1234 set mode ?</i>	SMS response samples: <i>Current mode is beacon</i>

	<i>Current mode is tracker</i>
[password] set server on	To switch server data transfer ON. You can control the device via Author Connect mobile app or via SMS commands. Password is required to execute the command.
SMS command sample: <i>1234 set server on</i>	SMS response sample: <i>MQTT server enabled</i>
[password] set server off	To switch server data transfer OFF. You can control the device only via SMS. Password is required to execute the command.
SMS command sample: <i>1234 set server off</i>	SMS response sample: <i>MQTT server disabled</i>

SMS command	Action
[password] set lang [ru en]	To change the language in SMS notifications to Russian/English and display Yandex/Google Maps.
SMS command sample: <i>1234 set lang en</i>	SMS response sample: <i>English language is set by default</i>
[password] set lang ?	To ask for the current language in SMS notifications.
SMS command sample: <i>1234 set lang ?</i>	SMS response sample: <i>Current language: Russian</i>
[password] reset	To reset device settings to factory settings.
SMS command sample: <i>1234 reset</i>	SMS doesn't return a response.

List of SMS notifications

Event	SMS notification
Changing external input №1 state of	<i>Input #1 is activated for 1 second</i> You will receive SMS-response including the text set by intext command earlier.
Sending an incorrect command an	<i>Unknown command</i>
Sending an empty message	<i>Command not found</i>
The device can't process the command at the moment	<i>Device is busy at this moment, try again later</i> If you have received this message, try to send SMS command later (in 2-3 minutes).

INSTALAÇÃO DO DISPOSITIVO

Diagrama do cablagem

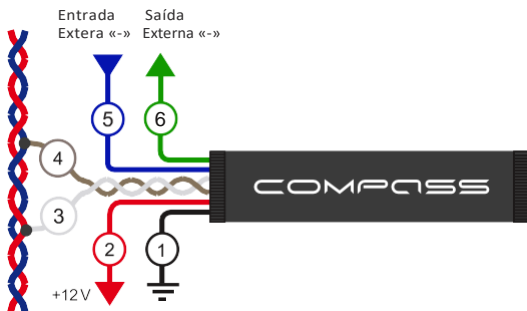

1. **PRETO.** Masa/Negativo.
2. **VERMELHO.** +12V Permanente (+30).
3. **BRANCO.** CAN-L.
4. **CASTANHO.** CAN-H.
5. **AZUL.** Entrada Externa «-».
6. **VERDE.** Saída Externa «-».

Recomendações para instalação

Não conecte os cabos CAN-L e CAN-H ao barramento CAN se não for usar o COMPASS GSM / GPS em um trabalho conjunto com IGLA ou AUTOSTART.

ATENÇÃO! Se você deseja usar o sistema IGLA (ou o módulo AUTOSTART), deve escolher entre o módulo ATLAS GSM ou o rastreador COMPASS GSM / GPS. É impossível emparelhar IGLA (ou AUTOSTART) com os dois dispositivos.

ATENÇÃO! Ao instalar o COMPASS GSM / GPS junto com o módulo ATLAS GSM, apenas um dispositivo deve ser conectado ao CANBUS usando cabos CAN-L e CAN-H.

Não instale o localizador diretamente sob as partes metálicas da carroçaria, aponte a antena do rastreador em direção ao céu para obter um sinal forte e estável dos satélites. Verifique a operação do posicionamento do GPS antes da montagem final.

O registro da conta do Localizador no servidor será por meio do aplicativo móvel (pelo instalador)

1. Baixe e instale o APP Author Connect para iOS (10.0 ou superior) ou Android (4.1 ou superior):

<https://itunes.apple.com/ru/app/author-connect/id1394124230>

<https://play.google.com/store/apps/details?id=com.dma.autho.r.connect>



1. Abra o APP Author Connect, pressione «Criar nova conta» e registre-se no sistema com o seu número de celular. Especifique as configurações da conta:

- Número de telefone - seu número de celular com o código do país correspondente (por exemplo, +49 111 1111111 para a Alemanha. Indique apenas o número)

- Senha - entre 8 e 64 símbolos sem espaços (letras latinas, números, símbolos especiais)
- Nome e sobrenome - pelo menos 3 símbolos (letras, espaços, hífen). Não use espaços e hífen no início e no final das palavras.

2. Emparelhe o COMPASS GSM / GPS com a conta criada. Use o cartão de plástico do kit com o número de série VISIBLE e o código PIN

Não apague a camada protetora do cartão de plástico! Os códigos PIN sob a camada de proteção destinam-se ao registro do proprietário do carro. Para emparelhar o COMPASS GSM / GPS, use apenas o código PIN visível. O código PIN visível pode ser usado apenas uma vez para registro e configuração do sistema.

ATENÇÃO! Não apague a camada protetora do cartão de plástico! Os códigos PIN sob a camada de proteção destinam-se ao registro do proprietário do carro. Para emparelhar o COMPASS GSM / GPS, use apenas o código PIN visível. O código PIN visível pode ser usado apenas uma vez para registro e configuração do sistema.

Sincronização do COMPASS com IGLA ou AUTOSTART

Após conectar o sistema anti-roubo IGLA ou o módulo AUTOSTART ao CANUS, é necessário sincronizá-los com o COMPASS GSM / GPS para o trabalho conjunto:

1. Forneça corrente 12v. para o dispositivo.
2. No módulo IGLA, ative o modo de alteração do código PIN e, no AUTOSTART, o modo de atualização do

firmware (consulte o manual de operações).

Não remova a ignição do motor!

3. Abra o APP Author Connect no celular e, na tela Controle, pressione o botão SETTING.



4. Pressione o botão REFRESH para IGLA e AUTOSTART. Após a detecção dos dispositivos, pressione os botões BIND.

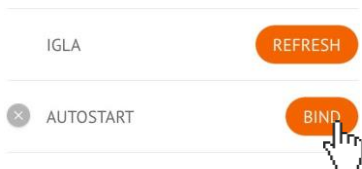

Mudança de dispositivo do qual receber dados

Todos os dados do veículo podem ser recebidos dos sistemas e exibidos no aplicativo Author Connect, dependendo se o IGLA ou o AUTOSTART estão instalados ou não.

Se você usar o COMPASS GSM / GPS junto com o sistema anti-roubo IGLA ou o módulo AUTOSTART, o dispositivo conectado (IGLA ou AUTOSTART) será a fonte de dados CAN.

Se você usar o COMPASS GSM / GPS junto com o sistema anti-roubo IGLA e o módulo AUTOSTART, o sistema anti-roubo IGLA deverá ser a fonte de dados CAN

Atualização de firmware

A atualização automática do firmware permite que o proprietário do carro use as novas funções do COMPASS GSM / GPS e otimize o funcionamento do dispositivo. A atualização do firmware pode ser feita através do servidor GSM e não requer que o dispositivo seja removido do veículo.

Para atualizar o firmware do localizador, envie uma solicitação de SMS com a [senha] fwupdate (por exemplo, 1234 fwupdate) para o número de telefone do cartão SIM instalado no localizador. Certifique-se de receber a confirmação por SMS *: FW UPDATE OK. Em caso de erro, envie a solicitação por SMS novamente mais tarde.

Após atualizar o firmware COMPASS GSM / GPS, verifique se os parâmetros de configuração (telefone principal, ponto de acesso à Internet APN, etc.) permanecem inalterados, caso contrário, configure-os novamente usando os comandos SMS apropriados ou o Autor Conecte o aplicativo móvel.

ATENÇÃO! Após atualizar o firmware COMPASS GSM / GPS, verifique se os parâmetros de configuração (telefone principal, ponto de acesso à Internet APN, etc.) permanecem inalterados, caso contrário, configure-os novamente usando os comandos SMS apropriados ou o Autor Conecte o aplicativo móvel.

* Se o COMPASS GSM / GPS estiver operando no modo Beacon, os comandos SMS serão recebidos e executados

somente após a ativação.

INFORMAÇÃO DE REFERÊNCIA

Especificações

Frequências GSM	900-1800 MHz
Tensão de Operação	7-36 V (12 V nom.)
Faixa de Temperatura de trabalho	de -40 to +85°C

Consumo de Corrente

Modo Sleep	no más de 1,5 mA
Modo Stand By	no más de 9 mA
Modo Transferência de dados	no mais de 200 mA

Contenido do Embalagem

COMPASS GSM/GPS módulo	1 peça
Cartão com código PIN	1 peça
Manual Utilizador	1 peça
Embalagem	1 peça



Fabricado en Rusia Fabricante:
SRL «AVTOR» C-
RU.MT49.B.01595

O desenvolvedor e o fabricante se reservam o direito de fazer melhorias técnicas que não foram mencionadas neste manual. Para mais informações, visite o site: <http://author-alarm.com>



CARTÃO DE GARANTIA

O período de garantia é de 24 meses desde o momento de compra do produto. Durante o período de garantia, possui assistência técnica e reparação garantida pelo fabricante.

A garantia não se aplica a produtos que tenham:

Danos mecânicos, partes, componentes ou pistas de contacto queimadas ou carbonizadas;

Vestígios de reparação amadora do produto;

Danos produzidos por agentes meteorológicos, incêndio, fatores cotidianos;

Selo de garantia danificado, dano ou ausência do autocolante comercial ou de fábrica.

O produto é aceitável para reparação em garantia na sua embalagem e com os acessórios fornecidos.

A inexistência de embalagem é considerada uma violação das regras de transporte do produto. A garantia não cobre os danos que o dispositivo pode causar a outros elementos ligados a este produto.

Denominação (modelo) _____

Data de venda ____/____/_____

Conclusão ____, funcionamento ____, ausência de danos mecânicos ____ está verificado.

Consciente das condições de manutenção da garantia e concordo:

Comprador _____

Vendedor _____

Selo _____



Lista do Veículos Compatíveis